

Modell: 1205

Produktinfo

Stand 06/2022



1,5-Sitzer med. Armlehne li. - 1,5-Sitzer med. o. Armlehne - Eckelement mit 1-Sitzer Abschluss teil re.



1,5-Sitzer medium AL - 1,5-Sitzer medium oA - Longchair groß AR

**RAL GÜTEZEICHEN**

**Möbel**

dgim-moebel.de H20130139

...Ansprüchprüfte Möbel

**BLAUER ENGEL**

U.S.G. UMWELTZEICHEN

[www.blauer-engel.de/uz148](http://www.blauer-engel.de/uz148)

**EMMISSIONSKLASSE für Möbel**

Emission class for furniture

Sitzmöbel / Seating furniture

Hersteller-Nr. / Manufacturer number H20130139

Kollektion / Collection / Model / Model Gesamtkollektion

Prüfnummer / Control number 15-014-10

**A**

**B**

**C**

**D**

**A**

Emmissionsklasse für Möbel nach der RAL-Regelung RAL-RG 437 der Gütegemeinschaft Möbel • Emission class for furniture according to RAL-RG 437 • [www.emissionslabel.de](http://www.emissionslabel.de)

**Longlife**

by 3C Care

**Modell: 1205**

## **Modellcheckliste**

---

**Damit Sie keine unserer Auswahlmöglichkeiten vergessen...**

Nutzen Sie diese Modellcheckliste, um mit Ihrem Kunden alle Optionen zu besprechen.

### **Ein absolutes Muss**

Folgende Auswahlmöglichkeiten müssen bei diesem Modell berücksichtigt werden (bei der Bestellung unbedingt mit angeben):

Sitzausführung

Armlehnen

Füße

### **Funktionen**

Haben Sie Ihrem Kunden die Vorteile von folgenden Funktionen erläutert?

Relaxfunktion motorisch

### **Zubehör**

Haben Sie Ihren Kunden über die Auswahl unserer Zubehörartikel informiert?

Hocker

Hockerbank

Kissen

Kopfstütze

Modell: 1205



## Aufbau und Bestellhinweise

---

**Gestell:** Tragende Teile des Gestells aus Massivholz und Holzwerkstoffen, Flächen mit Polsterpappe verblendet.

**Sitz:** Unterfederung mit dauerelastischen Stahl-Wellenfedern und einer oberseitigen Abdeckung.

**Federkern:** Federkernsitz aus gezogenem Federstahldraht (außer Hocker). Sitz abgedeckt mit Textilvlies, PUR-Schaum (mind. RG 35) und Wattevlies.  
(Abbildung siehe „Bestellhinweise und Querschnitte“)



**TT-Federkern:** Punktelastischer Tonnentaschenfederkernsitz (TTFK) aus gezogenem Federstahldraht (außer Hocker), abgedeckt mit Textilvlies, Schaum (mind. RG 35) und Wattevlies.  
(Abbildung siehe „Querschnitte und Bestellhinweise“)



**Rücken:** Rücken aus ergonomisch geformtem Schaumstoff (mind. RG 25). Abdeckung aus Wattevlies.  
Die Rückenspannteile sind in Stoff, echt bezogen, in Leder gegen Mehrpreis lieferbar.

**Polsterung:** Weicher, lockerer Polsteraufbau, bei dem eine modellbedingte oder gestalterisch gewünschte Wellenbildung der Bezüge sowie Sitzabdrücke warentypisch sind. Die Polsterung wird sich der Körperform anpassen bzw. die Sitzfestigkeit leicht nachlassen. Geringfügige Unterschiede in der Sitzhärte bei Anbaugruppen sind konstruktionsbedingt und daher kein Beanstandungsgrund.

**Maße:**  
Höhe: **85 cm**  
Tiefe: **90-150 cm**  
Sitzhöhe: **47 cm**  
Sitztiefe: **54-103 cm**

Modell: 1205



## Aufbau und Bestellhinweise

---

**Hocker / Hockerbank:** Nur in der Sitzausführung „Soft“ erhältlich!  
Sitz aus PUR-Schaum (mind. RG 35). Sitz abgedeckt mit Wattevlies.

**Sonstiges:** Alle verwendeten Materialien entsprechen den Anforderungen der DGM laut RAL GZ 430. Die Nahtverteilung kann bei Stoff-, Leder- oder Kunstlederverarbeitung unterschiedlich ausfallen. Die Abzeichnung bei Steppmatten und Kissen sind design- oder konstruktionsbedingt.  
Die Verarbeitung von Zier-, Kapp- oder Doppelnähten kann in den Stoff-, Leder- oder Kunstledervarianten unterschiedlich ausfallen.

Kappnaht: Die Garnfarbe ist dem jeweiligen Bezugsmaterial und dessen Farbe angepasst. Alle Rückenspannteile werden standardmäßig im jeweiligen Originalbezug geliefert. In Leder gegen Mehrpreis lieferbar. Materialbezogene Hinweise finden Sie in unseren Stoff- und Lederlaschen auf der Rückseite bei den einzelnen Stoffen und Lederqualitäten.

Alle in der Preisliste genannten Werte sind ca. Maße in Zentimeter, ermittelt nach üblicher Messmethode (s. RAL GZ 430) und im unbenutzten Neuzustand.

Bitte beachten Sie, dass bei sehr legere gepolsterten Polstermöbeln im Zuge der Nutzung insbesondere in der Sitzhöhe und Sitztiefe erkennbare Maßabweichungen zu den hier angegebenen Maßen auftreten können. Änderungen in Form, Farbe und Konstruktion im Rahmen des technischen Fortschritts behalten wir uns vor.

**Bitte beachten Sie, dass jedes Element mit einer Armlehne aus technischen Gründen immer mit einem Basiselement kombiniert werden muss (z. B. Longchair oder Umbauecke). Elemente mit einer Armlehne können nicht einzeln gestellt oder miteinander kombiniert werden.**

**Bitte notieren Sie Bestellungen immer davorstehend von links nach rechts!**

## Querschnitte

Sitz: Federkern / Rücken: Soft

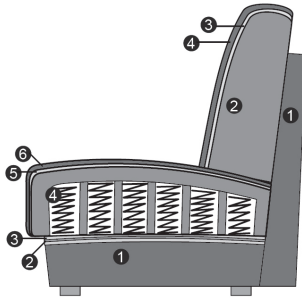

### Sitz

1. Gestell
2. Wellenunterfederung
3. Abdeckung der Wellenfeder
4. Federkern (fest markierter Sitz)
5. Abdeckung aus Watte
6. Bezugsmaterial

### Rücken

1. Gestell
2. Schaum (fester Rücken)
3. Abdeckung aus Watte
4. Bezugsmaterial

Sitz: Tonnentaschenfederkern / Rücken: Soft

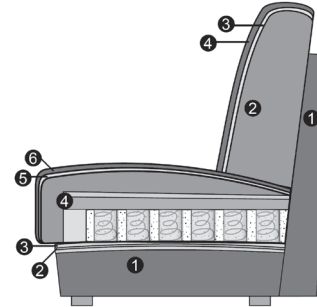

### Sitz

1. Gestell
2. Wellenunterfederung
3. Abdeckung der Wellenfeder
4. TT-FDK (fest markierter Sitz)
5. Abdeckung aus Watte
6. Bezugsmaterial

### Rücken

1. Gestell
2. Schaum (fester Rücken)
3. Abdeckung aus Watte
4. Bezugsmaterial

Modell: 1205



## Armlehnen- und Fußauswahl

Bitte geben Sie **IMMER** die gewünschte Armlehne an, ein Armlehnenmix ist nicht möglich!



Armlehne 1



Armlehne 2  
(klappbar)



Armlehne 3

### Hinweise Armlehnen:

Armlehne 1: Stellbreite ca. 30 cm.  
Armlehne 2: Stellbreite ca. 30 cm. Klappbar (gegen Aufpreis).  
Armlehne 3: Stellbreite ca. 23 cm.



Metallfuß 283  
Chrom glänzend



Metallfuß 284  
Schwarz matt



Metallfuß 300  
Chrom matt



Holz-/Metallfuß  
286  
Eiche geölt

### Hinweis Füße:

283 / 284 / 300: Armlehnen- und Garniturfuß  
286: Armlehnen- und Garniturfuß. Holzfuß Eiche geölt (gegen Aufpreis)



Modell: 1205



## Funktionen

---

**Hocker /**

**Hockerbank:**

Nur in der Sitzausführung „Soft“ erhältlich!

Sitz aus PUR-Schaum (mind. RG 35). Sitz abgedeckt mit Wattevlies.



Hocker quadratisch



Hockerbank

Modell: 1205



## Funktionen

### Relaxfunktion motorisch:

Bei der motorischen Funktion verstellen Sie den Sitz, den Rücken und das Fußteil motorisch. Elemente mit einer motorischen Verstellung sind mit verdeckten Schaltern versehen. Die Schalter befinden sich innenliegend an der Armlehenseite (bei Elementen mit Armlehne) und bei Elementen ohne Armlehne, davorstehend linksseitig jeweils seitlich am Sitzkissen.

Die jeweilige Bedienungsanleitung liegt dem Möbel bei!

**Die optimale Nutzung der Relaxfunktion ist nur in Verbindung mit der Multifunktionskopfstütze (76700) gegeben!**

**Achtung: Das Stellmaß verändert sich bei der Relaxfunktion. Elemente mit Funktion müssen ca. 18 cm von der Wand gestellt werden.**



„Buchlese-Position“



Relaxposition



Modell: 1205



## Bestellhinweise

### Kombinationsmöglichkeiten:



Bitte beachten Sie bei Ihrer Planung, dass **maximal drei Elemente**, die für eine Relaxfunktion ausgelegt sind (Sitzraster 63, 74, 82), **aneinander gereiht werden dürfen!** **Bei mehr als 3 Elementen, ob mit oder ohne Relaxfunktion, besteht Kippgefahr!**

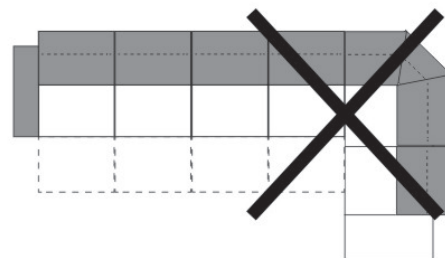
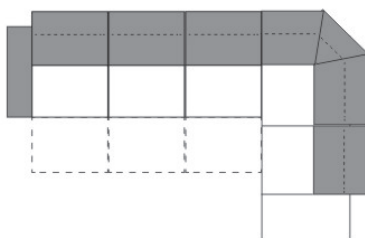
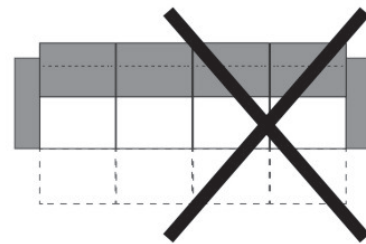
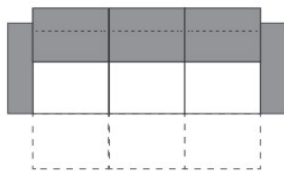

### Stützfüße:



Bitte berücksichtigen Sie, dass die Elemente mit den Sitzrastern 82, 74 und 62,5 über zusätzliche zurückgesetzte schwarze Stützfüße verfügen! Diese sind unter den Elementen sichtbar!



**Alle Artikel auf einen Blick**  
(ohne Typen mit Funktion und Zubehör)

Einzelelemente mit Armlehne links / rechts					
					
1,5-Sitzer mit Armlehne links / rechts	1,5-Sitzer med. mit Armlehne li. / re.	1-Sitzer mit Armlehne links / rechts			
AL + 82 cm	AL + 74 cm	AL + 62,5 cm			

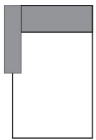
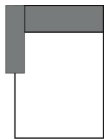
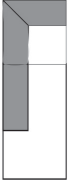
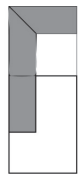
Einzelelemente ohne Armlehnen					
					
1-Sitzer ohne Armlehnen	1,5-Sitzer medium ohne Armlehnen	1-Sitzer ohne Armlehnen			
82 cm	74 cm	62,5 cm			

Basiselemente					
					
Longchair mit Armlehne links / rechts	Longchair groß mit Armlehne li. / re.	Eckelement + 1-Sitzer + Abschlussteil li. / re.	Eckelement + 1-Sitzer med. + Abschlussteil	Spitzecke groß	
AL + 74 x 161 cm	AL + 89 x 161 cm	92 x 223 cm	92 x 203 cm	101 x 101 cm	

Abschlusselemente					
					
1,5-Sitzer med. + Abschlussteil li./re.					
133 x 92 cm					

**Modell: 1205**



**Kombinationen**

Alle angegebenen Maße sind ohne Armlehnen-Maße. Bitte diese immer, nach Auswahl der Armlehne, noch dazurechnen!

Maße (ca. cm) Höhe 85 cm Tiefe 90-150 cm Sitzhöhe 47 cm Sitztiefe 54-103 cm			
Art.-Nr.	90059(Abb.)/90060(spiegelbildl.)	90038(Abb.)/90039(spiegelbildl.)	
Maße	AL + 237 + AL x 161 cm	AL + 240 x 223 cm	
	1,5-Sitzer med. AL links - 1,5-Sitzer med. ohne AL - Longchair groß AL rechts	1,5-Sitzer medium Armlehne links - 1,5-Sitzer medium ohne Armlehnen - Eckelement + 1-Sitzer + Abschlussteil rechts	
Preise in EUR			
<b>Preisgruppe 2</b>	-	-	
<b>Preisgruppe 3</b>	-	-	
<b>Preisgruppe 4</b>	-	-	
<b>Preisgruppe B</b>	-	-	
<b>Preisgruppe C</b>	-	-	
<b>Preisgruppe L</b>	-	-	
<b>Preisgruppe J</b>	-	-	
<b>Preisgruppe T</b>	-	-	

**Aufpreise**

Modell: 1205



## Einzelemente



Bitte beachten Sie bei Ihrer Planung, dass **maximal 3 Elemente**, die für eine Relaxfunktion ausgelegt sind (Sitzraster 62,5, 74, 82 cm), **aneinander gereiht werden dürfen! Bei mehr als 3 Elementen, ob mit oder ohne Relaxfunktion, besteht Kippgefahr!** Die optimale Nutzung der Relaxfunktion ist nur in Verbindung mit der Multifunktionskopfstütze (76700) gegeben!  
 Alle angegebenen Maße sind ohne Armlehnen-Maße. Bitte diese immer, nach Auswahl der Armlehne, noch dazurechnen!

Maße (ca. cm) Höhe 85 cm Tiefe 90-150 cm Sitzhöhe 47 cm Sitztiefe 54-103 cm				
Art.-Nr.	21501 / 21503	21500	21531 / 21533	21530
Maße	AL + 82 cm	82 cm	AL + 74 cm	74 cm
	1,5-Sitzer mit Armlehne links / rechts	1,5-Sitzer ohne Armlehne	1,5-Sitzer medium mit Armlehne links / rechts	1,5-Sitzer medium ohne Armlehne
Preise in EUR				
Preisgruppe 2	-	-	-	-
Preisgruppe 3	-	-	-	-
Preisgruppe 4	-	-	-	-
Preisgruppe B	-	-	-	-
Preisgruppe C	-	-	-	-
Preisgruppe L	-	-	-	-
Preisgruppe J	-	-	-	-
Preisgruppe T	-	-	-	-

### Aufpreise

## Einzelelemente

Bitte beachten Sie bei Ihrer Planung, dass **maximal 3 Elemente**, die für eine Relaxfunktion ausgelegt sind (Sitzraster 62,5, 74, 82 cm), **aneinander gereiht werden dürfen! Bei mehr als 3 Elementen, ob mit oder ohne Relaxfunktion, besteht Kippgefahr!** Die optimale Nutzung der Relaxfunktion ist nur in Verbindung mit der Multifunktionskopfstütze (76700) gegeben!  
 Alle angegebenen Maße sind ohne Armlehnen-Maße. Bitte diese immer, nach Auswahl der Armlehne, noch dazurechnen!

Maße (ca. cm) Höhe 85 cm Tiefe 90-150 cm Sitzhöhe 47 cm Sitztiefe 54-103 cm				
Art.-Nr.	21001 / 21003	21000		
Maße	AL + 62,5 cm	62,5 cm		
	1-Sitzer mit Armlehne links / rechts	1-Sitzer ohne Armlehne		
Preise in EUR				
Preisgruppe 2	-	-		
Preisgruppe 3	-	-		
Preisgruppe 4	-	-		
Preisgruppe B	-	-		
Preisgruppe C	-	-		
Preisgruppe L	-	-		
Preisgruppe J	-	-		
Preisgruppe T	-	-		

### Aufpreise





Modell: 1205



## Abschlusssteile

Bitte beachten Sie, dass jedes Element mit einer Armlehne / Abschlusssteile aus technischen Gründen immer mit einem Basiselement kombiniert werden muss (z.B. Longchair, Umbauecke, Segmenteckteil ...). Elemente mit nur einer Armlehne / Abschlusselemente können nicht einzeln gestellt oder miteinander kombiniert werden.





Maße (ca. cm) Höhe 85 cm Tiefe 90-150 cm Sitzhöhe 47 cm Sitztiefe 54-103 cm				
Art.-Nr.	60531 / 60533			
Maße	133 x 92 cm			
	1,5-Sitzer medium + Abschlusssteil links / rechts			
Preise in EUR				

Preisgruppe 2	-			
Preisgruppe 3	-			
Preisgruppe 4	-			
Preisgruppe B	-			
Preisgruppe C	-			
Preisgruppe L	-			
Preisgruppe J	-			
Preisgruppe T	-			

### Aufpreise

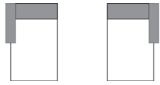
**Basiselemente**

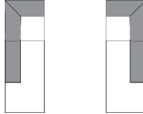
Bitte beachten Sie, dass jedes Element mit einer Armlehne aus technischen Gründen immer mit einem Basiselement kombiniert werden muss (z.B. Longchair oder Umbauecke ...). Elemente mit nur einer Armlehne können nicht einzeln gestellt oder miteinander kombiniert werden. Alle angegebenen Maße sind ohne Armlehnen-Maße. Bitte diese immer, nach Auswahl der Armlehne, noch dazurechnen!

Maße (ca. cm) Höhe 85 cm Tiefe 90-150 cm Sitzhöhe 47 cm Sitztiefe 54-103 cm ST Longch. 123 cm				
Art.-Nr.	61001 / 61003	61041 / 61043	62001 / 62003	62031 / 62033
Maße	AL + 74 x 161 cm	AL + 89 x 161 cm	92 x 223 cm	92 x 203 cm
	Longchair mit Armlehne links / rechts	Longchair groß mit Armlehne links / rechts	Eckelement + 1-Sitzer + Abschlussteil links / rechts	Eckelement + 1-Sitzer medium + Abschlussteil links / rechts
Preise in EUR				
<b>Preisgruppe 2</b>	-	-	-	-
<b>Preisgruppe 3</b>	-	-	-	-
<b>Preisgruppe 4</b>	-	-	-	-
<b>Preisgruppe B</b>	-	-	-	-
<b>Preisgruppe C</b>	-	-	-	-
<b>Preisgruppe L</b>	-	-	-	-
<b>Preisgruppe J</b>	-	-	-	-
<b>Preisgruppe T</b>	-	-	-	-

**Aufpreise**

Modell: 1205

**Basiselemente**

Bitte beachten Sie, dass jedes Element mit einer Armlehne aus technischen Gründen immer mit einem Basiselement kombiniert werden muss (z.B. Longchair oder Umbauecke ...). Elemente mit nur einer Armlehne können nicht einzeln gestellt oder miteinander kombiniert werden. Alle angegebenen Maße sind ohne Armlehnen-Maße. Bitte diese immer, nach Auswahl der Armlehne, noch dazurechnen!





Maße (ca. cm) Höhe 85 cm Tiefe 90-150 cm Sitzhöhe 47 cm Sitztiefe 54-103 cm ST Longch. 123 cm				
Art.-Nr.	66040			
Maße	101 x 101 cm			
	Spitzecke groß			
Preise in EUR				

Preisgruppe 2	-			
Preisgruppe 3	-			
Preisgruppe 4	-			
Preisgruppe B	-			
Preisgruppe C	-			
Preisgruppe L	-			
Preisgruppe J	-			
Preisgruppe T	-			

**Aufpreise**

Modell: 1205

Zubehör

Maße (ca. cm) Höhe 85 cm Tiefe 90-150 cm Sitzhöhe 47 cm Sitztiefe 54-103 cm				
Art.-Nr.	70000	70100	76300	76700
Maße	75 x 75 cm	111 x 65 cm	50 x 23 x 14 cm	52 x 28 x 20 cm
	Hocker quadratisch	Hockerbank	Kopfstütze	Multifunktionskopfstütze
Preise in EUR	Nur in Soft erhältlich!	Nur in Soft erhältlich!	variabel einsteckbar	variabel einsteckbar





Preisgruppe 2	-	-	-	-
Preisgruppe 3	-	-	-	-
Preisgruppe 4	-	-	-	-
Preisgruppe B	-	-	-	-
Preisgruppe C	-	-	-	-
Preisgruppe L	-	-	-	-
Preisgruppe J	-	-	-	-
Preisgruppe T	-	-	-	-

Aufpreise

Modell: 1205



Zubehör

Maße (ca. cm) Höhe 85 cm Tiefe 90-150 cm Sitzhöhe 47 cm Sitztiefe 54-103 cm				
Art.-Nr.	75620	75630	75640	75650
Maße	53,5 x 25 x 11 cm	65 x 25 x 11 cm	73 x 25 x 11 cm	80 x 25 x 11 cm
	Nierenkissen klein	Nierenkissen medium	Nierenkissen gross	Nierenkissen maxi
Preise in EUR	Sitzraster 62,5 cm	Sitzraster 74 cm	Sitzraster 82 cm	Sitzraster 89 cm
<b>Preisgruppe 2</b>	-	-	-	-
<b>Preisgruppe 3</b>	-	-	-	-
<b>Preisgruppe 4</b>	-	-	-	-
<b>Preisgruppe B</b>	-	-	-	-
<b>Preisgruppe C</b>	-	-	-	-
<b>Preisgruppe L</b>	-	-	-	-
<b>Preisgruppe J</b>	-	-	-	-
<b>Preisgruppe T</b>	-	-	-	-



**Aufpreise**



Modell: 1205



Zubehör

Maße (ca. cm) Höhe 85 cm Tiefe 90-150 cm Sitzhöhe 47 cm Sitztiefe 54-103 cm				
Art.-Nr.	77220	77120	77130	
Maße	45 x 55 cm	55 x 55 cm	75 x 75 cm	
	Flutterkissen rechteckig klein	Flutterkissen klein	Flutterkissen medium	
Preise in EUR				





Preisgruppe 2	-	-	-	
Preisgruppe 3	-	-	-	
Preisgruppe 4	-	-	-	
Preisgruppe B	-	-	-	
Preisgruppe C	-	-	-	
Preisgruppe L	-	-	-	
Preisgruppe J	-	-	-	
Preisgruppe T	-	-	-	

Aufpreise

Modell: 1205



Zubehör

Maße (ca. cm) Höhe 85 cm Tiefe 90-150 cm Sitzhöhe 47 cm Sitztiefe 54-103 cm				
Art.-Nr.	75020	75030	75130	75900
Maße	40 x 40 cm	50 x 50 cm	60 x 40 cm	50 x 8 x 40 cm
	Spitzkissen klein	Spitzkissen medium	Spitzkissen rechteckig medium	Armteilkissen
Preise in EUR				
Preisgruppe 2	-	-	-	-
Preisgruppe 3	-	-	-	-
Preisgruppe 4	-	-	-	-
Preisgruppe B	-	-	-	-
Preisgruppe C	-	-	-	-
Preisgruppe L	-	-	-	-
Preisgruppe J	-	-	-	-
Preisgruppe T	-	-	-	-

Aufpreise

### Sie sind anspruchsvoll? Gut so - Wir sind es auch!

Daher legen wir großen Wert auf Haltbarkeit, Materialgüte, Langlebigkeit, Sicherheit und Gesundheitsverträglichkeit!

Weil unsere Möbel den hohen Ansprüchen der Gütegemeinschaft Möbel e.V. gerecht werden ist unser gesamtes Sortiment mit dem Gütezeichen „Goldenes M“ und der höchstmöglichen Emissionsklasse A ausgezeichnet



... das geprüfte Möbel

**EMISSIONSKLASSE für Möbel**  
**Emission class for furniture**

**Sitzmöbel / Seating furniture**  
Hersteller-Nr. / Manufacturer number  
*H20130139*  
Kollektion / Collection / Modell / Model  
*Gesamtkollektion*  
Prüfnummer / Control number  
*15-014-10*

**A**  
**B**  
**C**  
**D**

**A**

Emissionsklasse für Möbel nach der **RAL-Registrierung RAL-RG 437 der Gütegemeinschaft Möbel** • Emission class for furniture according to RAL-RG 437 • [www.emissionslabel.de](http://www.emissionslabel.de)

### Gütezeichen „Goldenes M“

Fast 50 Jahre Forschung, Laborprüfungen, Praxistests, Vergleiche und wissenschaftlicher Austausch stecken hinter dem RAL Gütezeichen „Goldenes M“.

- Geprüfte Qualität nach Güte- und Prüfbestimmungen RAL-GZ 430
- Garantierte Sicherheit durch aufwendige Labor- und Funktionsprüfungen
- Gesundes Wohnen durch strenge Grenzwerte für Schadstoffe - zum Teil strenger als der Gesetzgeber vorschreibt, die in unabhängigen Prüflaboren festgelegt wurden

Das „Goldene M“ bedeutet für den Möbelkäufer: Dies ist Qualität, auf die Sie sich verlassen können.

### Emissionslabel

Ein Expertenkreis der Deutschen Gütegemeinschaft Möbel e.V. hat in Zusammenarbeit mit führenden Prüfinstituten wie dem TÜV Rheinland, der LGA Nürnberg und dem ECO-Institut ein Emissionslabel für Möbel entwickelt.

- Das Label gibt dem Verbraucher Informationen zur Schadstoffemission und soll ihn vor gesundheitlichen Beeinträchtigungen schützen
- Das gesamte Sortiment ist nach diesen Richtlinien klassifiziert
- Der Nachweis der Klassifizierungen erfolgt aufgrund der Einhaltung der Vergabegrundlage mit entsprechenden Schadstoffprüfungen von neutralen Prüfinstituten auf Basis der Anforderungen nach RAL-GZ 430 oder derer des Blauen Engels.

Unsere Produkte erfüllen die höchstmögliche Emissionsklasse „A“, was uns ein ruhiges Gewissen und Ihnen höchstmögliche Sicherheit in Bezug auf die Emissionswerte Ihres Polstermöbels bietet.

## Blauer Engel und Longlife

### Sie sind anspruchsvoll? Gut so - Wir sind es auch!

Gerade in dem Bereich Leder ist uns ein verantwortungsbewusster Umgang mit Umwelt und Gesundheit sehr wichtig. Unsere Leder sind mit dem „Blauen Engel“ ausgezeichnet, da wir gezielt gesundheitlich unbedenkliche Polsterleder für unsere Möbel auswählen.

Damit unsere Kunden lange Freude an Ihrer Ledergarnitur haben, bieten wir nun die Möglichkeit bis zu 4 Wochen nach dem Kauf des Möbels eine zusätzliche 5-Jahre-Service-Garantie abzuschließen.



[www.blauer-engel.de/uz148](http://www.blauer-engel.de/uz148)

#### Blauer Engel - Umweltfreundliche Polsterleder

Der Blaue Engel für emissionsarme Polsterleder signalisiert, dass bei den ausgezeichneten Ledern die Umwelt- und Gesundheitsbelastungen von der Produktion über die gesamte Nutzungsdauer, bis hin zur Verwertung und Entsorgung minimiert sind.

Folgende Lederqualitäten sind mit dem Blauen Engel ausgezeichnet:

Dickleder  
Soft-Line

**Der Blaue-Engel ist das weltweit erfolgreichste Umweltzeichen mit einer Markenbekanntheit von 92%!**



**Longlife**  
by 3C Care



#### Longlife - 5-Jahres-Service-Garantie.

Mit den richtigen Reinigungs- und Pflegemitteln erhalten Sie den Wert Ihres Polstermöbels und haben lange Freude daran. Als Teil dieser 5-Jahre-Service-Garantie erhalten Sie eine professionelle, telefonische Beratung, gratis Spezialprodukte und einen kostenlosen Support.

Die Garantie kann für folgende Lederqualitäten abgeschlossen werden:

Dickleder  
Mercury

**Die Longlife 5-Jahres-Service-Garantie bietet Sicherheit für ein Polsterleder, dass besonders langlebig und einfach zu pflegen ist!**

Weitere Informationen finden Sie unter [www.3c-care.de](http://www.3c-care.de)

---

## Was ist OEKO-TEX® ?

Zahlreiche unserer Stoffe und Polstermaterialien sind mit dem STANDARD 100 by OEKO-TEX® Label ausgezeichnet. Ist ein textiler Artikel mit diesem Label ausgezeichnet, können Sie sich darauf verlassen, dass dieser Stoff bzw. das Polstermaterial auf Schadstoffe geprüft wurde und der Artikel somit gesundheitlich unbedenklich ist.

**Die Angabe welche unserer Bezugstoffe zertifiziert sind und weitere hilfreiche Informationen finden Sie auf unserer Homepage unter <https://www.carina-polstermoebel.de/bezuege/stoffe/>**

Die Auszeichnung bietet Ihnen folgende Vorteile:



(Beispiellabel)

- STANDARD 100 by OEKO-TEX® gehört zu den weltweitbekanntesten Labels für schadstoffgeprüfte Textilien. Es steht für Kundenvertrauen und hohe Produktsicherheit.
- Die Prüfung wird von unabhängigen OEKO-TEX® Instituten auf der Grundlage eines umfangreichen OEKO-TEX® Kriterienkataloges durchgeführt.
- Sie berücksichtigen im Prüfverfahren zahlreiche sowohl reglementierte wie nicht-reglementierte Substanzen, die der menschlichen Gesundheit schaden könnten.
- Vielfach gehen die gesetzten Grenzwerte für den STANDARD 100 über nationale und internationale Vorgaben hinaus.
- Der Kriterienkatalog wird mindestens einmal jährlich aktualisiert und um neue wissenschaftliche Erkenntnisse oder gesetzliche Vorgaben erweitert.



Modell: 1205

EU Richtlinien



---

**WEEE-Reg.-Nr. DE 34953752**

Informationspflichten gemäß §18 Abs. 2 Elektro- und Elektronikgerätegesetz:

<https://www.bmu.de/themen/wasser-abfall-boden/abfallwirtschaft/statistiken/elektro-und-elektronikaltgeraete/>